

Ассортимент
и цены 02.08

TECEflex

Система трубопроводов

TECE:
Intelligente Haustechnik

TECEflex – трубопроводы



Универсальная многослойная труба TECEflex

Труба предназначена для систем отопления, водоснабжения и холодоснабжения. Основой многослойной конструкции является внутренняя несущая труба из полиэтилена, сшитого электронно-лучевым методом (PE-Xc). Алюминиевый слой выполняет антидиффузионные и стабилизирующие функции. Наружный слой из полиэтилена (PE) белого цвета защищает трубу от ультрафиолета и механических повреждений.

Труба выпускается диаметрами от 16 до 63 мм.

Универсальная многослойная труба

Размеры	Артикул	K1	K2	Руб./м
∅ 16 x 2,7 мм x 100 м	7 320 16	100 м	2300 м	81,00
∅ 20 x 3,3 мм x 100 м	7 320 20	100 м	1600 м	100,00
∅ 25 x 4,0 мм x 50 м	7 320 25	50 м	600 м	192,00
∅ 32 x 4,0 мм x 25 м	7 320 32	25 м	300 м	317,00
∅ 32 x 4,0 мм x 3,5 м	7 840 32	70 м	--	317,00
∅ 32 x 4,0 мм x 5 м	7 322 32	30 м	--	317,00
∅ 40 x 4,0 мм x 5 м	7 322 40	15 м	--	550,00
∅ 50 x 4,5 мм x 5 м	7 322 50	15 м	--	871,00
∅ 63 x 6,0 мм x 5 м	7 322 63	5 м	--	1 343,00

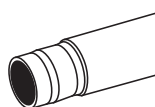

Труба для водоснабжения TECEflex

Труба предназначена только для систем водоснабжения.

Изготовлена из полиэтилена, сшитого электронно-лучевым методом (PE-Xc).

Труба выпускается диаметрами 16 и 20 мм.

Труба для водоснабжения PE-Xc

Размеры	Артикул	K1	K2	Руб./м
∅ 16 x 2,2 мм x 50 м	7 005 16	50 м	1150 м	58,00
∅ 20 x 2,8 мм x 50 м	7 005 20	50 м	1150 м	86,00

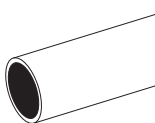



Труба для отопления TECEflex

Труба предназначена только для систем отопления. Основной многослойной конструкции является внутренняя несущая труба из полиэтилена, сшитого электронно-лучевым методом (PE-Xc). Слой EVON (этилвинилалкоголь) выполняет антидиффузионные функции. Поверхность трубы серебристого цвета. Труба выпускается диаметрами 16 и 20 мм.

Труба для отопления PE-Xc

Размеры	Артикул	K1	K2	Руб./м
∅ 16 x 2,0 мм x 120 м	7 020 16	120 м	2760 м	57,00
∅ 20 x 2,8 мм x 75 м	7 020 20	75 м	1725 м	90,00

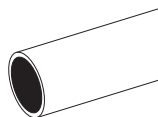

Труба для поверхностного отопления TECEflex

Труба предназначена только для систем поверхностного отопления. Внутренняя и наружная трубы многослойной конструкции сделаны из полиэтилена средней плотности, сшитого электронно-лучевым методом (PE-MDXc). Средний слой EVON (этилвинилалкоголь) выполняет антидиффузионные функции. Слой EVON защищен от механических повреждений наружной трубой. Труба выпускается диаметрами 16 и 20 мм.

Труба для поверхностного отопления PE-MDXc

Размеры	Артикул	K1	K2	Руб./м
∅ 16 x 2,0 мм x 200 м	7 033 16	200 м	2800 м	50,00
∅ 16 x 2,0 мм x 600 м	7 034 16	600 м	2400 м	50,00
∅ 16 x 2,0 мм x 600 м*	7 032 16	600 м	--	51,00
∅ 20 x 2,8 мм x 200 м	7 033 20	200 м	1600 м	70,00
∅ 20 x 2,8 мм x 60 м	7 034 20	600 м	2400 м	70,00
∅ 20 x 2,8 мм x 600 м*	7 032 20	600 м	--	71,00

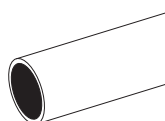

* на барабане

TECEflex – пресс-штулки

Пресс-штулка для универсальной многослойной трубы

Размеры	Артикул	K1	K2	Руб./шт.
Ø 16 мм	7 345 16	50 шт.	500 шт.	23,00
Ø 20 мм	7 345 20	50 шт.	400 шт.	35,00
Ø 25 мм	7 345 25	50 шт.	150 шт.	58,00
Ø 32 мм	7 345 32	25 шт.	100 шт.	94,00
Ø 40 мм	7 345 40	15 шт.	75 шт.	151,00
Ø 50 мм	7 345 50	10 шт.	50 шт.	226,00
Ø 63 мм	7 345 63	5 шт.	10 шт.	427,00

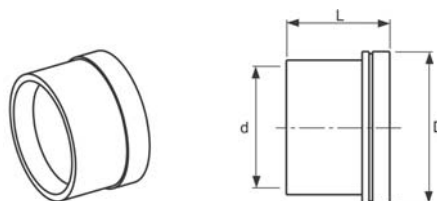

L	D	d
15,0 мм	22,5 мм	21,7 мм
17,5 мм	27,0 мм	26,2 мм
24,5 мм	33,0 мм	32,0 мм
32,0 мм	40,0 мм	38,5 мм
35,0 мм	48,0 мм	47,0 мм
40,0 мм	58,0 мм	57,0 мм
47,0 мм	73,0 мм	65,0 мм

Пресс-штулка для труб PE-Xc и PE-MDХc

Размеры	Артикул	K1	K2	Руб./шт.
Ø 16 мм	7 040 16	50 шт.	500 шт.	17,00
Ø 20 мм	7 040 20	50 шт.	500 шт.	29,00

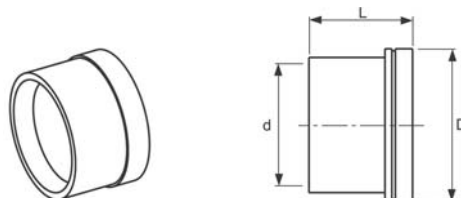

L	D	d
15,0 мм	22,0 мм	21,6 мм
17,5 мм	26,0 мм	25,0 мм

TECEflex – фитинги

Соединение прямое с внутренней резьбой

Размеры	Артикул	K1	K2	Руб./шт.
Ø 16 мм x 1/2" IG	7 050 02	10 шт.	100 шт.	104,00
Ø 20 мм x 1/2" IG	7 050 03	10 шт.	100 шт.	144,00
Ø 20 мм x 3/4" IG	7 050 04	10 шт.	100 шт.	167,00
Ø 25 мм x 3/4" IG	7 050 07	10 шт.	50 шт.	208,00
Ø 25 мм x 1" IG	7 050 09	5 шт.	50 шт.	295,00
Ø 32 мм x 1" IG	7 050 08	5 шт.	50 шт.	315,00
Ø 40 мм x 1 1/2" IG	7 050 10	2 шт.	20 шт.	438,00
Ø 50 мм x 2" IG	7 050 11	2 шт.	10 шт.	869,00
Ø 63 мм x 2" IG	7 050 14	1 шт.	2 шт.	2 016,00

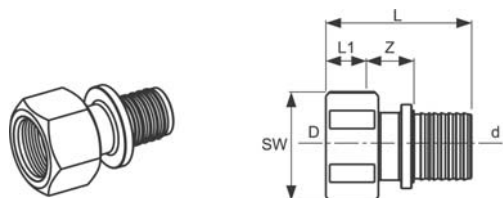

Z	L	L1	D	d	SW
18 мм	44,8 мм	11,0 мм	1/2" IG	16 мм	27
18 мм	47,0 мм	11,0 мм	1/2" IG	20 мм	27
20 мм	49,5 мм	12,0 мм	3/4" IG	20 мм	27
20 мм	57,0 мм	12,0 мм	3/4" IG	25 мм	34
24 мм	62,0 мм	14,0 мм	1" IG	25 мм	40
24 мм	69,5 мм	14,0 мм	1" IG	32 мм	40
28 мм	77,5 мм	14,0 мм	1 1/2" IG	40 мм	56
30 мм	90,5 мм	23,0 мм	2" IG	50 мм	69
38 мм	113,0 мм	28,0 мм	2" IG	63 мм	85

**Соединение
прямое с ниппелем**

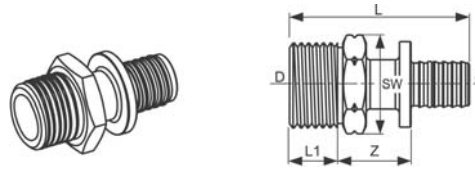

Размеры	Артикул	K1	K2	Руб./шт.
Ø 16 мм x 1/2" AG	7 055 02	10 шт.	100 шт.	99,00
Ø 16 мм x 3/4" AG	7 055 06	10 шт.	100 шт.	139,00
Ø 20 мм x 1/2" AG	7 055 03	10 шт.	100 шт.	134,00
Ø 20 мм x 3/4" AG	7 055 04	10 шт.	50 шт.	143,00
Ø 25 мм x 3/4" AG	7 055 07	10 шт.	50 шт.	189,00
Ø 25 мм x 1" AG	7 055 08	10 шт.	50 шт.	249,00
Ø 32 мм x 1" AG	7 055 09	5 шт.	50 шт.	322,00
Ø 32 мм x 1 1/4" AG	7 055 10	5 шт.	50 шт.	404,00
Ø 40 мм x 1 1/4" AG	7 055 11	2 шт.	20 шт.	427,00
Ø 50 мм x 1 1/2" AG	7 055 12	2 шт.	10 шт.	660,00
Ø 63 мм x 2" AG	7 055 13	1 шт.	2 шт.	1 086,00

Z	L	L1	D	d	SW
18 мм	47,8 мм	13,2 мм	1/2" AG	16 мм	22
18 мм	49,1 мм	14,5 мм	3/4" AG	16 мм	27
19 мм	50,0 мм	13,2 мм	1/2" AG	20 мм	27
19 мм	51,3 мм	14,5 мм	3/4" AG	20 мм	27
23 мм	61,3 мм	14,5 мм	3/4" AG	25 мм	34
25 мм	66,1 мм	16,8 мм	1" AG	25 мм	34
25 мм	74,6 мм	16,8 мм	1" AG	32 мм	34
26 мм	76,9 мм	19,1 мм	1 1/4" AG	32 мм	43
28 мм	81,0 мм	19,1 мм	1 1/4" AG	40 мм	43
28 мм	87,5 мм	19,1 мм	1 1/2" AG	50 мм	48
30 мм	100,0 мм	23,4 мм	2" AG	63 мм	60

**Соединение
труба-труба пластиковое**

PPSU

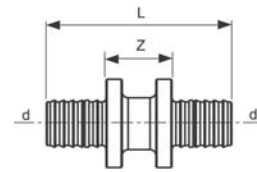

Размеры	Артикул	K1	K2	Руб./шт.
Ø 16/16 мм	7 360 16	10 шт.	100 шт.	64,00
Ø 20/20 мм	7 360 20	10 шт.	100 шт.	69,60

L	D	d
16,5 мм	47,1 мм	16 мм
18,0 мм	53,5 мм	20 мм

**Соединение
труба-труба**

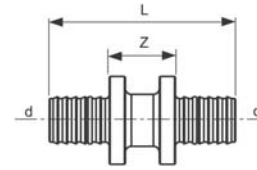
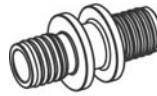

Размеры	Артикул	K1	K2	Руб./шт.
Ø 16/16 мм	7 060 16	10 шт.	100 шт.	95,00
Ø 20/20 мм	7 060 20	10 шт.	100 шт.	127,00
Ø 25/25 мм	7 060 25	10 шт.	50 шт.	175,00
Ø 32/32 мм	7 060 32	5 шт.	50 шт.	330,00
Ø 40/40 мм	7 060 40	2 шт.	40 шт.	427,00
Ø 50/50 мм	7 060 50	2 шт.	10 шт.	698,00
Ø 63/63 мм	7 060 63	1 шт.	10 шт.	1 086,00

Z	D	d
15,0 мм	45,1 мм	16 мм
15,0 мм	49,5 мм	20 мм
17,0 мм	65,5 мм	25 мм
18,0 мм	82,5 мм	32 мм
19,0 мм	90,5 мм	40 мм
21,0 мм	102,5 мм	50 мм
27,0 мм	118,0 мм	63 мм

**Соединение
труба-труба редукционное
пластиковое**

PPSU

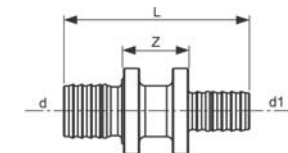

Размеры	Артикул	K1	K2	Руб./шт.
Ø 20/16 мм	7 365 03	10 шт.	100 шт.	64,00

Z	L	d	d1
18,0 мм	50,0 мм	20 мм	16 мм

Соединение труба-труба редукционное

Размеры	Артикул	K1	K2	Руб./шт.
Ø 20/16 мм	7 065 03	10 шт.	100 шт.	112,00
Ø 25/16 мм	7 065 04	10 шт.	50 шт.	171,00
Ø 25/20 мм	7 065 05	10 шт.	50 шт.	179,00
Ø 32/20 мм	7 065 06	5 шт.	50 шт.	314,00
Ø 32/25 мм	7 065 07	5 шт.	50 шт.	329,00
Ø 40/32 мм	7 065 08	2 шт.	20 шт.	438,00
Ø 50/40 мм	7 065 09	2 шт.	10 шт.	738,00
Ø 63/50 мм	7 065 10	1 шт.	10 шт.	1 029,00

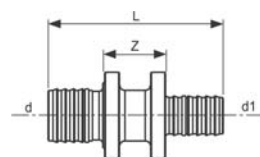

Z	L	d	d1
15,0 мм	47,3 мм	20 мм	16 мм
16,0 мм	55,3 мм	25 мм	16 мм
15,0 мм	57,0 мм	25 мм	20 мм
17,0 мм	66,0 мм	32 мм	20 мм
18,0 мм	74,0 мм	32 мм	25 мм
20,0 мм	86,5 мм	40 мм	32 мм
22,0 мм	96,5 мм	50 мм	40 мм
27,0 мм	111,0 мм	63 мм	50 мм

Уголок соединительный 90° пластиковый

Размеры	Артикул	K1	K2	Руб./шт.
Ø 16/16 мм	7 370 16	10 шт.	100 шт.	73,00
Ø 20/20 мм	7 370 20	10 шт.	100 шт.	96,00

PPSU

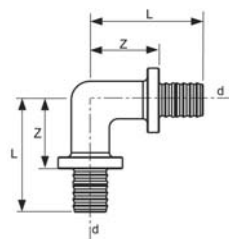

Z	L	d
24,0 мм	38,8 мм	16 мм
26,0 мм	43,5 мм	20 мм

Уголок соединительный 90°

Размеры	Артикул	K1	K2	Руб./шт.
Ø 16/16 мм	7 070 16	100 шт.	100 шт.	132,00
Ø 20/20 мм	7 070 20	100 шт.	100 шт.	153,00
Ø 25/25 мм	7 070 25	50 шт.	50 шт.	260,00
Ø 32/32 мм	7 070 32	30 шт.	30 шт.	488,00
Ø 40/40 мм	7 070 40	20 шт.	20 шт.	698,00
Ø 50/50 мм	7 070 50	10 шт.	10 шт.	1 065,00
Ø 63/63 мм	7 070 63	5 шт.	5 шт.	1 807,00

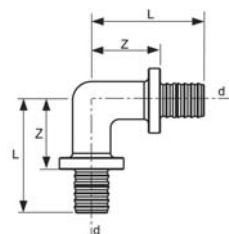

Z	L	d
23,0 мм	37,8 мм	16 мм
25,0 мм	42,0 мм	20 мм
30,0 мм	53,5 мм	25 мм
34,0 мм	65,5 мм	32 мм
39,0 мм	72,5 мм	40 мм
44,0 мм	83,5 мм	50 мм
53,0 мм	98,5 мм	63 мм

Уголок соединительный 45°

Размеры	Артикул	K1	K2	Руб./шт.
Ø 25/25 мм	7 071 25	10 шт.	50 шт.	408,00
Ø 32/32 мм	7 071 32	5 шт.	30 шт.	680,00
Ø 40/40 мм	7 071 40	2 шт.	10 шт.	776,00
Ø 50/50 мм	7 071 50	2 шт.	10 шт.	1 164,00
Ø 63/63 мм	7 071 63	1 шт.	5 шт.	2 250,00

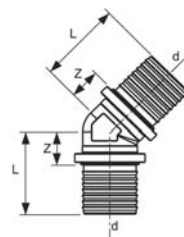

Z	L	d
15,7 мм	40,2 мм	25 мм
18,2 мм	50,2 мм	32 мм
22,0 мм	55,5 мм	40 мм
24,0 мм	63,6 мм	50 мм
28,5 мм	74,0 мм	63 мм

Уголок соединительный с муфтой

Размеры	Артикул	K1	K2	Руб./шт.
Ø 16 мм x 1/2" IG	7 080 16	10 шт.	100 шт.	152,00
Ø 20 мм x 1/2" IG	7 080 20	10 шт.	100 шт.	172,00
Ø 20 мм x 3/4" IG	7 080 02	10 шт.	100 шт.	203,00
Ø 25 мм x 3/4" IG	7 080 25	10 шт.	50 шт.	267,00
Ø 32 мм x 1" IG	7 080 32	5 шт.	30 шт.	471,00
Ø 40 мм x 1 1/2" IG	7 080 40	2 шт.	20 шт.	828,00
Ø 50 мм x 1 1/2" IG	7 080 50	2 шт.	10 шт.	1 164,00

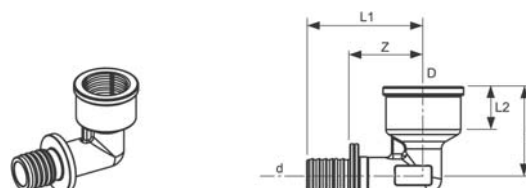

Z	L	L1	L2	D	d
26,0 мм	31,0 мм	40,8 мм	11,0 мм	1/2" IG	16 мм
26,0 мм	33,0 мм	43,0 мм	11,0 мм	1/2" IG	20 мм
29,0 мм	39,5 мм	46,0 мм	14,5 мм	3/4" IG	20 мм
30,0 мм	39,5 мм	54,0 мм	12,0 мм	3/4" IG	25 мм
35,0 мм	44,5 мм	66,5 мм	14,0 мм	1" IG	32 мм
42,0 мм	50,2 мм	75,5 мм	21,4 мм	1 1/2" IG	40 мм
43,0 мм	52,2 мм	81,5 мм	21,4 мм	1 1/2" IG	50 мм

Уголок соединительный с ниппелем

Размеры	Артикул	K1	K2	Руб./шт.
Ø 16 мм x 1/2" AG	7 075 16	10 шт.	100 шт.	159,00
Ø 20 мм x 1/2" AG	7 075 20	10 шт.	100 шт.	183,00
Ø 20 мм x 3/4" AG	7 075 01	10 шт.	100 шт.	233,00
Ø 25 мм x 3/4" AG	7 075 25	10 шт.	50 шт.	283,00
Ø 25 мм x 1" AG	7 075 26	10 шт.	50 шт.	367,00
Ø 32 мм x 1" AG	7 075 32	10 шт.	50 шт.	466,00



Z	L	L1	L2	D	d
22,0 мм	37,0 мм	37,3 мм	13,0 мм	1/2" AG	16 мм
22,0 мм	39,0 мм	39,5 мм	13,0 мм	1/2" AG	20 мм
25,0 мм	40,3 мм	42,0 мм	14,5 мм	3/4" AG	20 мм
26,0 мм	44,5 мм	50,5 мм	14,5 мм	3/4" AG	25 мм
26,0 мм	60,0 мм	54,5 мм	19,1 мм	1" AG	25 мм
26,0 мм	63,0 мм	56,0 мм	19,1 мм	1" AG	32 мм

Заглушка

Размеры	Артикул	K1	K2	Руб./шт.
Ø 16 мм	7 205 16	10 шт.	200 шт.	76,00
Ø 20 мм	7 205 20	10 шт.	200 шт.	101,00

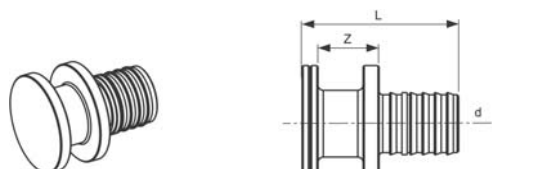

Z	L	d
15,0 мм	29,8 мм	16 мм
15,0 мм	32,0 мм	20 мм

Тройник 90° с внутренней резьбой

Размеры	Артикул	K1	K2	Руб./шт.
Ø 16 мм x 1/2" IG x 16 мм	7 095 16	10 шт.	80 шт.	216,00
Ø 20 мм x 1/2" IG x 20 мм	7 095 20	10 шт.	80 шт.	252,00
Ø 25 мм x 1/2" IG x 25 мм NEW	7 095 22	10 шт.	80 шт.	
Ø 25 мм x 3/4" IG x 25 мм	7 095 25	10 шт.	50 шт.	365,00
Ø 32 мм x 1/2" IG x 32 мм NEW	7 095 27	5 шт.	25 шт.	
Ø 32 мм x 1" IG x 32 мм	7 095 32	10 шт.	25 шт.	621,00
Ø 40 мм x 1/2" IG x 40 мм NEW	7 095 34	1 шт.	15 шт.	
Ø 40 мм x 1" IG x 40 мм	7 095 40	1 шт.	15 шт.	714,00
Ø 50 мм x 1/2" IG x 50 мм NEW	7 095 42	1 шт.	10 шт.	
Ø 50 мм x 1 1/4" IG x 50 мм	7 095 50	1 шт.	10 шт.	1 125,00
Ø 63 мм x 1/2" IG x 63 мм NEW	7 095 52	1 шт.	4 шт.	
Ø 63 мм x 1" IG x 63 мм	7 095 63	1 шт.	4 шт.	2 173,00
Ø 63 мм x 1 1/2" IG x 63 мм NEW	7 095 65	1 шт.	4 шт.	

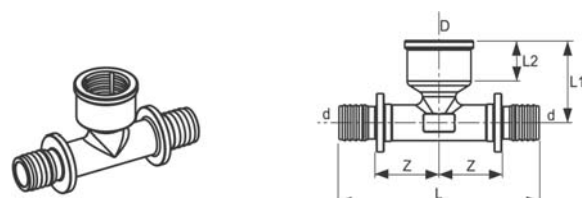

Z	L	L1	L2	D	d
26,0 мм	81,6 мм	31,0 мм	11,0 мм	1/2" IG	14 мм
26,0 мм	86,0 мм	33,0 мм	11,0 мм	1/2" IG	16 мм
23,0 мм	102,0 мм	25,0 мм	11,0 мм	1/2" IG	25 мм
30,0 мм	108,0 мм	39,5 мм	12,0 мм	3/4" IG	20 мм
23,0 мм	119,0 мм	22,0 мм	11,0 мм	1/2" IG	32 мм
29,0 мм	132,0 мм	45,0 мм	16,1 мм	1" IG	32 мм
24,0 мм	127,0 мм	25,0 мм	11,0 мм	1/2" IG	40 мм
29,0 мм	140,0 мм	47,5 мм	21,5 мм	1" IG	40 мм
24,0 мм	139,0 мм	30,0 мм	11,0 мм	1/2" IG	50 мм
34,5 мм	163,0 мм	54,5 мм	24,2 мм	1 1/4" IG	50 мм
96,0 мм	197,0 мм	43,0 мм	13,0 мм	1/2" IG	63 мм
53,0 мм	197,0 мм	60,5 мм	14,9 мм	1" IG	63 мм
96,0 мм	197,0 мм	41,0 мм	22,0 мм	1 1/2" IG	63 мм

Тройник 90° пластиковый

PPSU

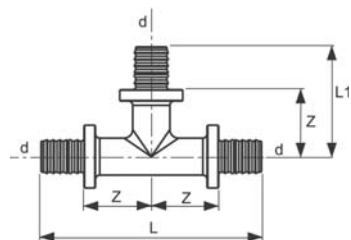

Размеры	Артикул	K1	K2	Руб./шт.
Ø 16 x 16 x 16 мм	7 309 16	10 шт.	100 шт.	76,00
Ø 20 x 20 x 20 мм	7 309 20	10 шт.	80 шт.	105,00

Z	L	L1	d
24,0 мм	77,6 мм	38,8 мм	16 мм
26,0 мм	87,0 мм	43,5 мм	20 мм

Тройник 90°

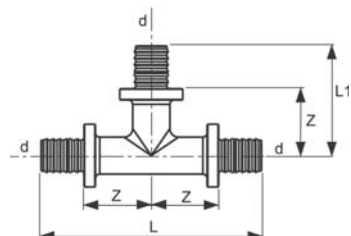

Размеры	Артикул	K1	K2	Руб./шт.
Ø 16 x 16 x 16 мм	7 100 16	10 шт.	100 шт.	155,00
Ø 20 x 20 x 20 мм	7 100 20	10 шт.	80 шт.	194,00
Ø 25 x 25 x 25 мм	7 100 25	10 шт.	40 шт.	299,00
Ø 32 x 32 x 32 мм	7 100 32	5 шт.	20 шт.	554,00
Ø 40 x 40 x 40 мм	7 100 40	2 шт.	10 шт.	854,00
Ø 50 x 50 x 50 мм	7 100 50	1 шт.	5 шт.	1 475,00
Ø 63 x 63 x 63 мм	7 100 63	1 шт.	4 шт.	2 096,00

Z	L	L1	d
22,5 мм	75,6 мм	37,8 мм	16 мм
24,5 мм	84,0 мм	42,0 мм	20 мм
29,0 мм	107,0 мм	53,5 мм	25 мм
33,5 мм	131,0 мм	65,5 мм	32 мм
37,5 мм	145,0 мм	72,5 мм	40 мм
43,5 мм	167,0 мм	83,5 мм	50 мм
53,0 мм	197,0 мм	98,5 мм	63 мм

Тройник 90° редукционный пластиковый

PPSU

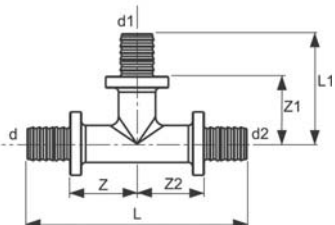

Размеры	Артикул	K1	K2	Руб./шт.
Ø 16 x 20 x 16 мм	7 305 04	10 шт.	100 шт.	95,00
Ø 20 x 16 x 16 мм	7 305 08	10 шт.	100 шт.	105,00
Ø 20 x 16 x 20 мм	7 305 09	10 шт.	80 шт.	109,00
Ø 20 x 20 x 16 мм	7 305 11	10 шт.	80 шт.	113,00

Z	Z1	Z2	L	L1	d	d1	d2
26 мм	26 мм	26 мм	81,6 мм	44,5 мм	16 мм	20 мм	16 мм
26 мм	26 мм	26 мм	84,3 мм	40,8 мм	20 мм	16 мм	16 мм
26 мм	26 мм	26 мм	87,0 мм	40,8 мм	20 мм	16 мм	20 мм
26 мм	26 мм	26 мм	84,3 мм	43,5 мм	20 мм	20 мм	16 мм

Тройник 90°
редукционный

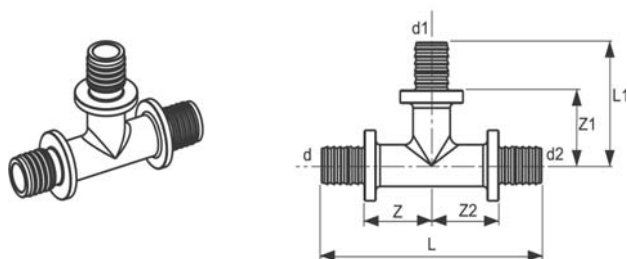

Размеры	Артикул	K1	K2	Руб./шт.
∅ 16 x 20 x 16 мм	7 105 04	10 шт.	100 шт.	185,00
∅ 20 x 16 x 16 мм	7 105 08	10 шт.	100 шт.	185,00
∅ 20 x 16 x 20 мм	7 105 09	10 шт.	100 шт.	185,00
∅ 20 x 20 x 16 мм	7 105 11	10 шт.	100 шт.	190,00
∅ 25 x 16 x 16 мм	7 105 16	10 шт.	80 шт.	270,00
∅ 25 x 16 x 20 мм NEW	7 105 44	10 шт.	50 шт.	
∅ 25 x 16 x 25 мм	7 105 14	10 шт.	50 шт.	287,00
∅ 25 x 20 x 20 мм	7 105 22	10 шт.	50 шт.	287,00
∅ 25 x 20 x 25 мм	7 105 15	10 шт.	50 шт.	310,00
∅ 20 x 25 x 20 мм	7 105 21	10 шт.	50 шт.	349,00
∅ 25 x 32 x 25 мм	7 105 17	5 шт.	30 шт.	497,00
∅ 32 x 16 x 32 мм	7 105 37	5 шт.	30 шт.	497,00
∅ 32 x 20 x 25 мм NEW	7 105 18	5 шт.	30 шт.	
∅ 32 x 20 x 32 мм	7 105 19	5 шт.	30 шт.	516,00
∅ 32 x 25 x 25 мм	7 105 20	5 шт.	30 шт.	498,00
∅ 32 x 25 x 32 мм	7 105 23	5 шт.	25 шт.	516,00
∅ 40 x 20 x 40 мм	7 105 36	2 шт.	10 шт.	730,00
∅ 40 x 25 x 32 мм NEW	7 105 43	2 шт.	10 шт.	
∅ 40 x 25 x 40 мм	7 105 33	2 шт.	10 шт.	730,00
∅ 40 x 32 x 40 мм	7 105 24	2 шт.	10 шт.	730,00
∅ 40 x 32 x 32 мм	7 105 25	2 шт.	10 шт.	758,00
∅ 50 x 20 x 50 мм	7 105 35	1 шт.	5 шт.	1 086,00
∅ 50 x 25 x 40 мм NEW	7 105 42	1 шт.	5 шт.	
∅ 50 x 25 x 50 мм	7 105 34	1 шт.	5 шт.	1 086,00
∅ 50 x 32 x 50 мм	7 105 26	1 шт.	5 шт.	1 300,00
∅ 50 x 40 x 40 мм	7 105 27	1 шт.	5 шт.	1 300,00
∅ 50 x 40 x 50 мм	7 105 28	1 шт.	5 шт.	1 300,00
∅ 63 x 25 x 63 мм NEW	7 105 41	1 шт.	4 шт.	
∅ 63 x 32 x 63 мм	7 105 40	1 шт.	4 шт.	1 980,00
∅ 63 x 40 x 63 мм	7 105 39	1 шт.	4 шт.	1 980,00
∅ 63 x 50 x 63 мм	7 105 38	1 шт.	4 шт.	2 213,00

Z	Z1	Z2	L	L1	d	d1	d2
23 мм	25 мм	23 мм	79,6 мм	40,0 мм	16 мм	20 мм	16 мм
23 мм	25 мм	23 мм	77,8 мм	39,8 мм	20 мм	16 мм	16 мм
23 мм	25 мм	23 мм	80,0 мм	39,8 мм	20 мм	16 мм	20 мм
25 мм	25 мм	25 мм	81,8 мм	42,0 мм	20 мм	20 мм	16 мм
24 мм	28 мм	23 мм	85,8 мм	43,3 мм	25 мм	16 мм	16 мм
24 мм	28 мм	23 мм	88,0 мм	44,0 мм	25 мм	16 мм	20 мм
24 мм	28 мм	24 мм	96,0 мм	43,3 мм	25 мм	16 мм	25 мм
25 мм	28 мм	25 мм	92,0 мм	45,5 мм	25 мм	20 мм	20 мм
26 мм	28 мм	26 мм	100,0 мм	45,5 мм	25 мм	20 мм	25 мм
29 мм	26 мм	29 мм	91,0 мм	50,0 мм	20 мм	25 мм	20 мм
33 мм	30 мм	33 мм	114,0 мм	62,0 мм	25 мм	32 мм	25 мм
25 мм	31 мм	28 мм	113,0 мм	47,0 мм	32 мм	16 мм	32 мм
27 мм	26 мм	32 мм	109,0 мм	49,0 мм	32 мм	20 мм	25 мм
27 мм	32 мм	27 мм	117,0 мм	49,0 мм	32 мм	20 мм	32 мм
30 мм	33 мм	30 мм	115,5 мм	57,0 мм	32 мм	25 мм	32 мм
36 мм	38 мм	36 мм	139,0 мм	68,5 мм	32 мм	25 мм	32 мм
21,5 мм	34,5 мм	21,5 мм	125,0 мм	52,0 мм	40 мм	20 мм	40 мм
31 мм	36 мм	30 мм	128,0 мм	60,0 мм	40 мм	25 мм	32 мм
25 мм	34,5 мм	25 мм	132,0 мм	60,0 мм	40 мм	25 мм	40 мм
37 мм	42 мм	37 мм	151,0 мм	73,5 мм	40 мм	32 мм	40 мм
40 мм	43 мм	38 мм	151,0 мм	77,5 мм	40 мм	32 мм	32 мм
32 мм	38 мм	32 мм	144,0 мм	65,0 мм	50 мм	20 мм	50 мм
32 мм	41 мм	31 мм	138,0 мм	65,0 мм	50 мм	25 мм	40 мм
32 мм	38 мм	32 мм	144,0 мм	65,0 мм	50 мм	25 мм	50 мм
40 мм	41 мм	38 мм	151,0 мм	77,5 мм	50 мм	32 мм	50 мм
38 мм	42 мм	38 мм	157,0 мм	77,5 мм	50 мм	40 мм	40 мм
38 мм	38 мм	38 мм	137,0 мм	57,0 мм	50 мм	40 мм	50 мм
52 мм	49 мм	52 мм	197,0 мм	73,0 мм	63 мм	25 мм	63 мм
53 мм	49,5 мм	53 мм	197,0 мм	81,5 мм	63 мм	32 мм	63 мм
53 мм	52 мм	53 мм	197,0 мм	81,5 мм	63 мм	40 мм	63 мм
53 мм	53 мм	53 мм	197,0 мм	91,5 мм	63 мм	50 мм	63 мм

TECEflex – двойные тройники и защитные корпуса

Защитный кожух для тройника

Размеры	Артикул	K1	K2	Руб./шт.
Ø 16-20 мм	7 180 19	10 шт.	–	75,00

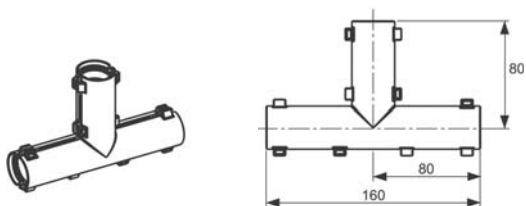

Защитный корпус для двойного тройника

Размеры	Артикул	K1	K2	Руб./шт.
Ø 16-20 мм	7 180 20	1 шт.	–	81,00

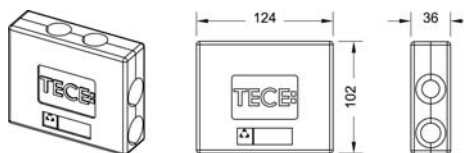

Двойной тройник

Размеры	Артикул	K1	K2	Руб./шт.
Ø 16 x 16 x 16 мм*	7 185 01	1 шт.	10 шт.	822,00
Ø 20 x 16 x 16 мм*	7 185 02	1 шт.	10 шт.	859,00
Ø 20 x 16 x 20 мм*	7 185 03	1 шт.	10 шт.	886,00

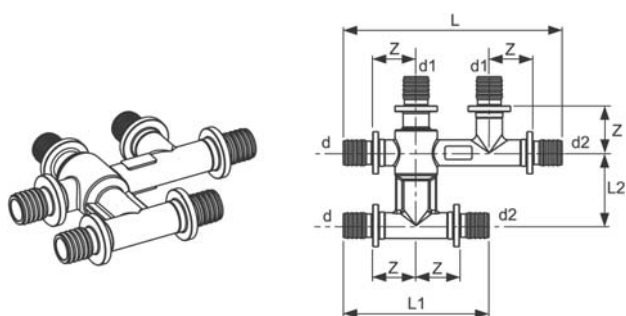

Z	L	L1	L2	d	d1	d2
23 мм	113,6 мм	75,5 мм	38,0 мм	16 мм	16 мм	16 мм
23 мм	116,8 мм	79,8 мм	40,0 мм	20 мм	16 мм	16 мм
23 мм	119,0 мм	82,0 мм	40,0 мм	20 мм	16 мм	20 мм

TESEflex – настенные уголки и сквозные соединения

Уголок с настенным креплением

Размеры	Артикул	K1	K2	Руб./шт.
∅ 16 мм x 1/2" IG	7 085 16	10 шт.	80 шт.	190,00
∅ 20 мм x 1/2" IG	7 085 20	10 шт.	80 шт.	210,00
∅ 20 мм x 3/4" IG	7 085 25	10 шт.	80 шт.	311,00

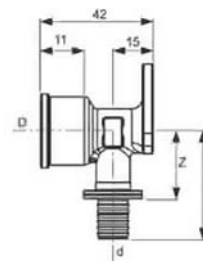

Z	L	L1	d
26,0 мм	41,0 мм	1/2" IG	16 мм
26,0 мм	43,5 мм	1/2" IG	20 мм
27,5 мм	45,0 мм	3/4" IG	20 мм

Шумопоглощающий элемент для настенных уголков

Размеры	Артикул	K1	K2	Руб./шт.
1/2"	7 180 17	10 шт.	—	59,00

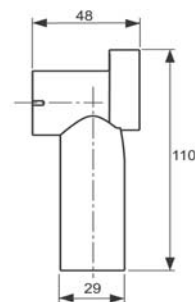
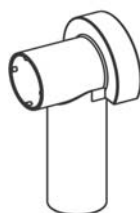

Тройник угловой с настенным креплением

Размеры	Артикул	K1	K2	Руб./шт.
∅ 16 мм x 1/2" x 16 мм	7 085 01	10 шт.	60 шт.	484,00

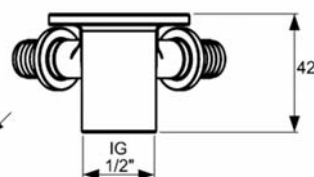
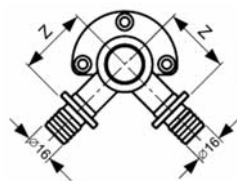

Z
33,0 мм

TECEflex – настенные уголки и сквозные присоединения

Уголок с настенным креплением, удлиненный

Размеры	Артикул	K1	K2	Руб./шт.
Ø 16 мм x 1/2" IG	7 085 02	10 шт.	40 шт.	283,00

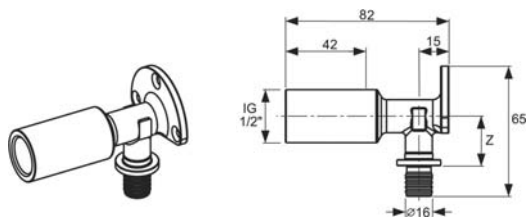

Z
33 мм

Сквозное угловое присоединение фланцевое

со звукоизолирующими прокладками, для стен толщиной 18-25 мм

Размеры	Артикул	K1	K2	Руб./шт.
Ø 16 мм x 1/2" IG	7 087 01	10 шт.	40 шт.	359,00

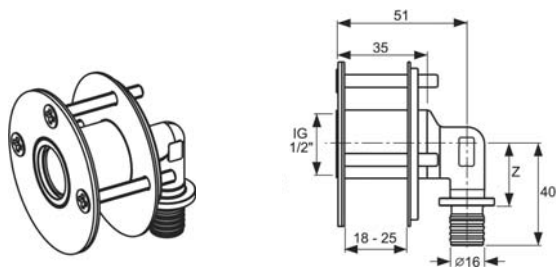

Z
25 мм

Сквозное угловое присоединение резьбовое

со звукоизолирующими прокладками, для стен толщиной 18-25 мм

Размеры	Артикул	K1	K2	Руб./шт.
Ø 16 мм x 1/2" IG	7 087 02	10 шт.	40 шт.	425,00

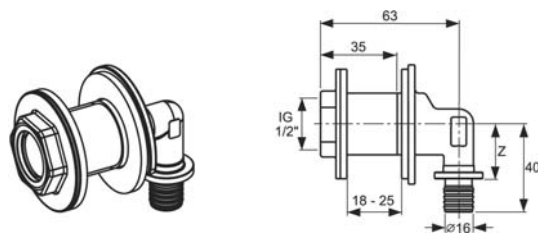

Z
25 мм

Угловое присоединение резьбовое для сливных бачков

со звукоизолирующими прокладками

Размеры	Артикул	K1	K2	Руб./шт.
Ø 16 мм x 1/2" IG	7 086 01	10 шт.	60 шт.	384,00

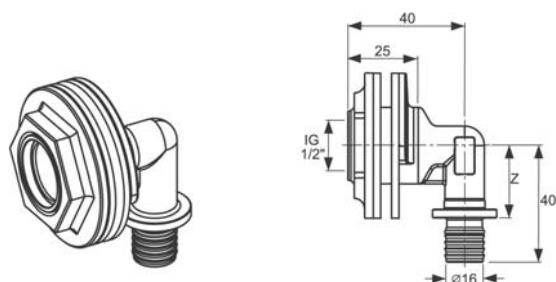

Z
25 мм

Монтажный комплект с настенными уголками для смесителя

Полностью собран, состоит из:

- Монтажная пластина
- 2 настенных уголка
- 2 звукоизолирующие прокладки
- 2 шумопоглощающих элемента

Размеры	Артикул	K1	K2	Руб./шт.
Ø 16 мм x 1/2" IG	7 205 30	1 шт.	5 шт.	930,00

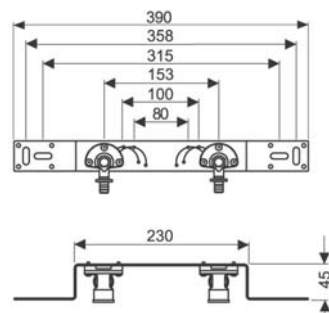
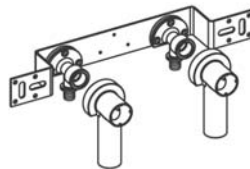

Монтажный комплект с настенными уголками для дистанционного подключения смесителя

Полностью собран, состоит из:

- Монтажная пластина
- 2 настенных уголка
- 2 звукоизолирующие прокладки
- 2 шумопоглощающих элемента
- Держатель для фанового отвода

Размеры	Артикул	K1	K2	Руб./шт.
Ø 16 мм x 1/2" IG	7 205 36	1 шт.	5 шт.	1 010,00

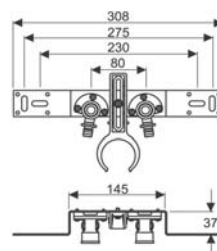
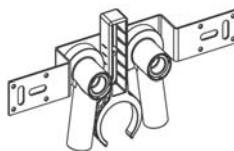

Монтажный комплект с настенными уголками для смесителя

Полностью собран, состоит из:

- Монтажная пластина
- 2 настенных уголка

Размеры	Артикул	K1	K2	Руб./шт.
Ø 16 мм x 1/2" IG	7 205 34	5 шт.	25 шт.	595,00

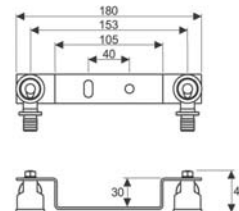
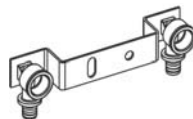

Монтажная пластина для настенного уголка 1/2"

Размеры	Артикул	K1	K2	Руб./шт.
1/2"	7 205 27	10 шт.	—	161,00

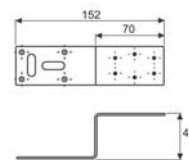
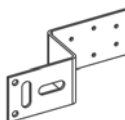

Монтажная пластина для двух настенных уголков 1/2"

Размеры	Артикул	K1	K2	Руб./шт.
1/2"	7 205 28	5 шт.	—	314,00

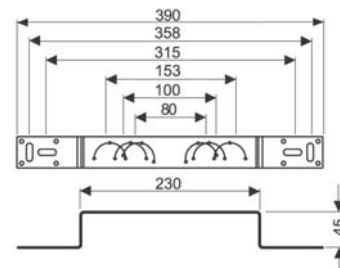
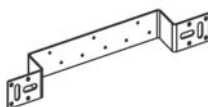

TECEflex – коллекторы и адаптеры

Коллектор 3/4" на 2 контура

Комплект поставки:

- воздухоотводчик 3/8"
- заглушка 3/8"

Размеры	Артикул	K1	K2	Руб./шт.
16 MS 2 контура	7 120 07	1 шт.	20 шт.	625,00

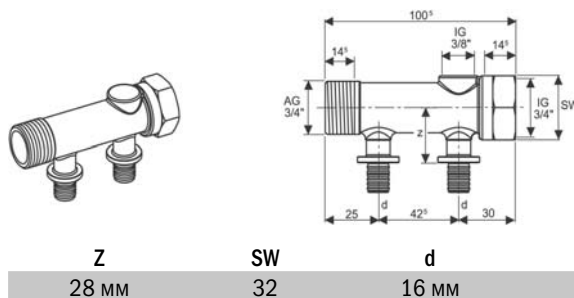

Z	SW	d
28 мм	32	16 мм

Коллектор 3/4" на 3 контура

Комплект поставки:

- воздухоотводчик 3/8"
- заглушка 3/8"

Размеры	Артикул	K1	K2	Руб./шт.
16 MS 3 контура	7 120 08	1 шт.	15 шт.	660,00

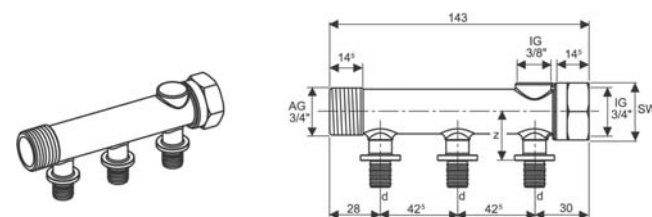

Z	SW	d
28 мм	32	16 мм

Коллектор для системы отопления в сборе, 1" на 3/4" AG (евроконус)

Размеры	Артикул	K1	K2	Руб./шт.
2 контура	7 117 02	1 шт.	20 шт.	2808,00
3 контура	7 117 03	1 шт.	20 шт.	3420,00
4 контура	7 117 04	1 шт.	20 шт.	4212,00
5 контуров	7 117 05	1 шт.	20 шт.	4644,00
6 контуров	7 117 06	1 шт.	20 шт.	5220,00
7 контуров	7 117 07	1 шт.	20 шт.	6012,00
8 контуров	7 117 08	1 шт.	20 шт.	6516,00
9 контуров	7 117 09	1 шт.	20 шт.	6918,00
10 контуров	7 117 10	1 шт.	20 шт.	7415,00



Адаптер на медную трубу

TECEflex	Си-труба	Артикул	K1	K2	Руб./шт.
∅ 16 мм	15 мм	7 138 16	5 шт.	--	293,00
∅ 20 мм	18 мм	7 138 20	5 шт.	--	323,00

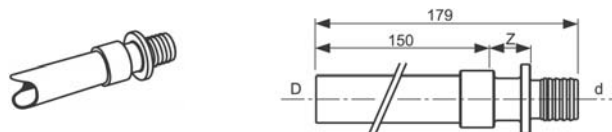

Z	D	d
15 мм	15 мм	16 мм
15 мм	20 мм	20 мм

Адаптер на медную трубу

TECEflex	Си-муфта	Си-труба	Артикул	K1	K2	Руб./шт.
∅ 16 мм	18 мм	15 мм	7 139 16	10 шт.	200 шт.	65,00
∅ 20 мм	22 мм	18 мм	7 139 20	10 шт.	200 шт.	108,00
∅ 25 мм	28 мм	22 мм	7 139 25	10 шт.	200 шт.	189,00
∅ 32 мм	--	32 мм	7 139 32	5 шт.	70 шт.	350,00

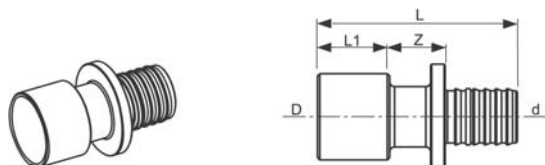

Z	L	L1	D - муфта	D - труба	d
12 мм	41,8 мм	15,0 мм	18 мм	15 мм	16 мм
12 мм	46,5 мм	17,0 мм	22 мм	18 мм	20 мм
13 мм	60,0 мм	23,0 мм	28 мм	22 мм	25 мм
14 мм	71,5 мм	26,0 мм			32 мм

Соединение прямое с внутренней резьбой никелированное (накидная гайка, евроконус)

TECEflex	Артикул	K1	K2	Руб./шт.
∅ 16 мм*	7 136 16.1	10 шт.	200 шт.	190,00

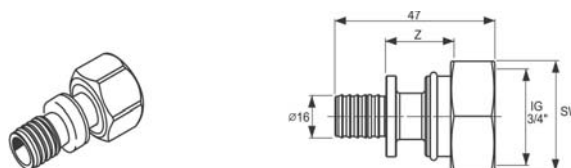

Z	SW
24 мм	30

Соединение прямое с внутренней резьбой (накидная гайка, евроконус)

TECEflex	Артикул	K1	K2	Руб./шт.
∅ 16 мм	7 136 16	10 шт.	200 шт.	143,00
∅ 20 мм	7 136 20	10 шт.	200 шт.	294,00

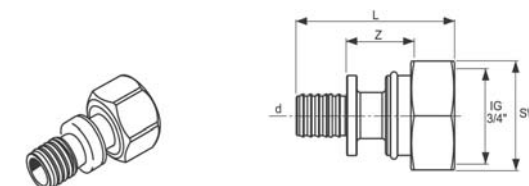

Z	L	SW	d
24 мм	47,3 мм	30	16 мм
28 мм	52,9 мм	30	20 мм

* Никелированный. Только для систем отопления.

TECEflex – коллекторы и адаптеры

Соединение прямое с накидной гайкой

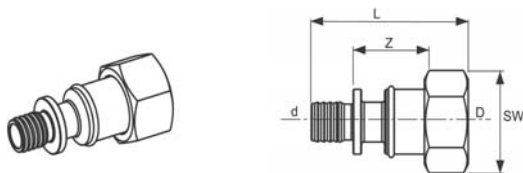

TECEflex	Артикул	K1	K2	Руб./шт.
∅ 16 мм x 1/2"	7 175 12	5 шт.	100 шт.	338,00
∅ 16 мм x 3/4"	7 175 07	5 шт.	100 шт.	184,00
∅ 20 мм x 3/4"	7 175 08	5 шт.	100 шт.	334,00
∅ 20 мм x 1"	7 175 14	5 шт.	100 шт.	334,00
∅ 25 мм x 1"	7 175 09	5 шт.	60 шт.	458,00
∅ 25 мм x 1 1/4"	7 175 15	5 шт.	100 шт.	458,00
∅ 32 мм x 1 1/4"	7 175 10	1 шт.	15 шт.	1048,00
∅ 32 мм x 1 1/2"	7 175 16	1 шт.	15 шт.	1048,00
∅ 40 мм x 1 1/2"	7 175 17	1 шт.	10 шт.	1086,00
∅ 40 мм x 1 3/4"	7 175 18	1 шт.	10 шт.	1086,00
∅ 50 мм x 1 3/4"	7 175 19	1 шт.	5 шт.	1475,00
∅ 63 мм x 2 3/8"	7 175 20	1 шт.	4 шт.	3 105,00

Z	L	SW	D	d
39 мм	57,3 мм	30	1/2" IG	16 мм
39 мм	45,8 мм	30	3/4" IG	16 мм
42 мм	51,5 мм	30	3/4" IG	20 мм
42 мм	52,0 мм	38	1" IG	20 мм
25 мм	63,0 мм	38	1" IG	25 мм
25 мм	64,5 мм	46	1 1/4" IG	25 мм
27 мм	74,5 мм	46	1 1/4" IG	32 мм
27 мм	79,5 мм	52	1 1/2" IG	32 мм
35 мм	88,5 мм	52	1 1/2" IG	40 мм
35 мм	87,0 мм	59	1 3/4" IG	40 мм
35 мм	91,5 мм	59	1 3/4" IG	50 мм
36 мм	100,0 мм	74	2 3/8" IG	63 мм

Концовка разборная 3/4" (евроконус) для PE-Xc и PE-MDXc

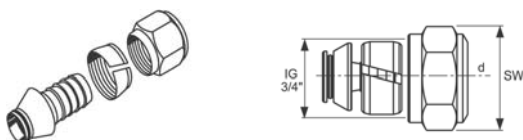

TECEflex	Артикул	K1	K2	Руб./шт.
∅ 16 мм*	7 135 16	10 шт.	200 шт.	129,00
∅ 20 мм*	7 130 20	10 шт.	200 шт.	129,00

d	SW
16 мм	30 мм
20 мм	30 мм

Концовка разборная 3/4" (евроконус) для универсальной многослойной трубы

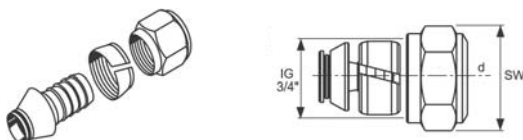

TECEflex	Артикул	K1	K2	Руб./шт.
∅ 16 мм*	7 133 16	10 шт.	200 шт.	135,00

d	SW
16 мм	30 мм

SLHK-Патрубок

Комплект угловых медных патрубков для подключения радиатора от SLHK тройника, комплект 2 шт.

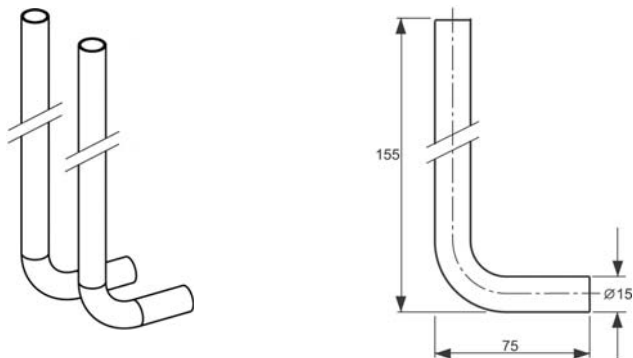

TECEflex	Артикул	К 1	К 2 Руб./компл.
Ø 15 мм*	7 300 25	1 компл.	– 233,00

SLHK-Патрубок

Комплект угловых медных патрубков оборудованных запорными вентилями для подключения радиатора от SLHK тройника, комплект 2 шт.

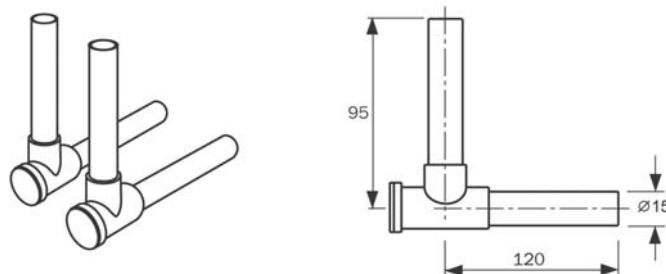

TECEflex	Артикул	К 1	К 2 Руб./компл.
Ø 15 мм*	7 300 10	1 компл.	– 775,00

SLHK-Двойной тройник для подключения радиаторов

комплект - 2 соединения 1/2" x 15 Cu

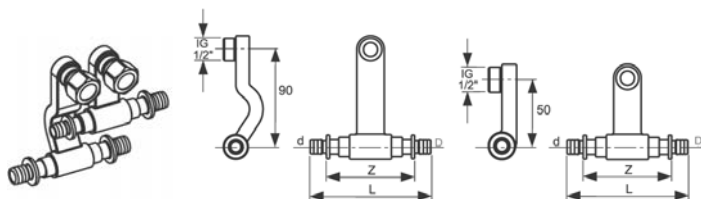

TECEflex	Артикул	К 1	К 2 Руб./компл.
Ø 16 x 15 Cu x Ø 16*	7 301 10	1 компл.	20 компл. 2 600,00
Ø 20 x 15 Cu x Ø 20*	7 301 15	1 компл.	20 компл. 2 600,00
Ø 20 x 15 Cu x Ø 16*	7 301 20	1 компл.	20 компл. 2 600,00
Ø 16 x 15 Cu x Ø 20*	7 301 25	1 компл.	20 компл. 2 600,00
Ø 16 x 15 Cu x Заглушка*	7 301 30	1 компл.	20 компл. 2 600,00
Заклушка x 15 Cu x Ø 16*	7 301 35	1 компл.	20 компл. 2 600,00

Z	L	SW	d
80 мм	112,0 мм	16 мм	16 мм
80 мм	117,0 мм	20 мм	20 мм
80 мм	114,5 мм	20 мм	16 мм
80 мм	114,5 мм	16 мм	20 мм
40 мм	90,0 мм	16 мм	Заклушка
40 мм	90,0 мм	Заклушка	16 мм

Дюбель одинарный

для труб Ø 16-20 мм, пластмассовый

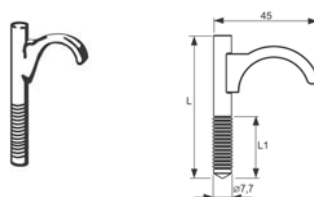

TECEflex	Артикул	К 1	К 2 Руб./шт.
Длина 60 мм	7 205 21	30 шт.	-- 12,00
Длина 100 мм	7 205 01	30 шт.	-- 15,00

L	L1
60 мм	25 мм
100 мм	65 мм

* Никелированный. Только для систем отопления.

TECEflex – радиаторные подключения

Дюбель двойной для труб

Ø 16-20 мм

пластмассовый

TECEflex	Артикул	К 1	К 2	Руб./шт.
Длина 60 мм	7 205 22	30 шт.	--	15,00
Длина 100 мм	7 205 02	30 шт.	--	16,00

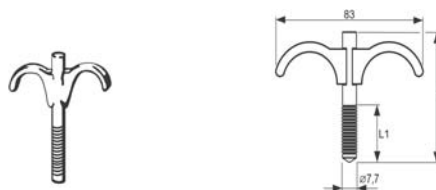

L	L1
60 мм	25 мм
100 мм	65 мм

Направляющий уголок для трубы

TECEflex	Артикул	К 1	К 2	Руб./шт.
Для диам. 14-16 мм	7 180 05	5 шт.	--	109,00

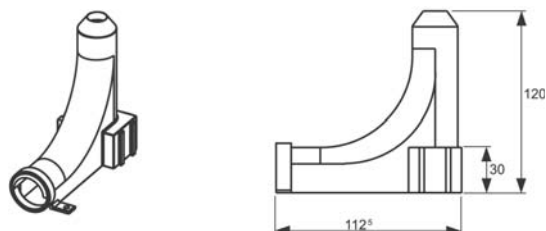

Монтажная трубка для подключения радиатора конечная, 15 мм

никелированная

TECEflex	Артикул	К 1	К 2	Руб./шт.
Ø 16 мм*	7 140 16	10 шт.	100 шт.	334,00
Ø 20 мм*	7 140 20	10 шт.	100 шт.	384,00
Ø 16 мм*	7 145 16	6 шт.	60 шт.	830,00

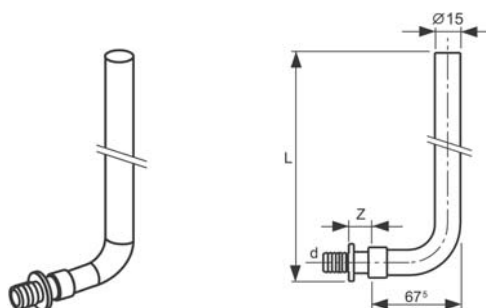

Z	L	d
15 мм	330 мм	16 мм
15 мм	330 мм	20 мм
15 мм	1100 мм	16 мм

Монтажная трубка для подключения радиатора проходная, 15 мм

никелированная

TECEflex	Артикул	К 1	К 2	Руб./шт.
Ø 16 мм*	7 150 16	10 шт.	50 шт.	431,00
Ø 20 мм*	7 150 20	10 шт.	50 шт.	544,00

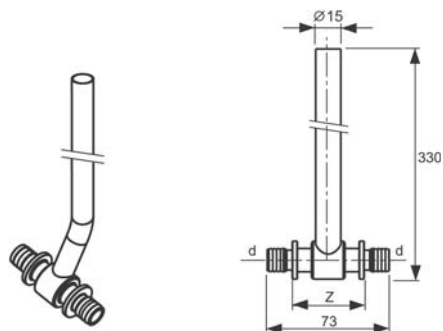

Z	d
44 мм	16 мм
44 мм	20 мм

Монтажный узел для подключения радиатора (выход из стены)

Оборудован кронштейном для крепления к стене и теплоизоляцией для TECEflex-диаметром 16 мм

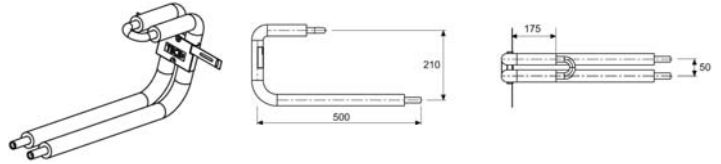

TECEflex	Артикул	К 1	К 2	Руб./шт.
∅ 16 мм	7 149 07	1 шт.	5 шт.	543,00

Монтажный узел для подключения радиатора

Никелированный

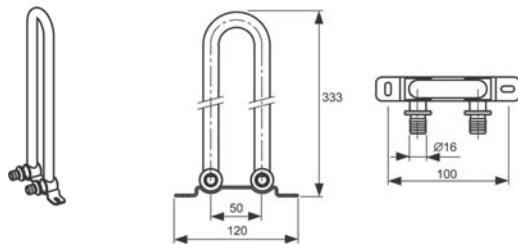

TECEflex	Артикул	К 1	К 2	Руб./шт.
∅ 16 мм*	7 149 01	1 шт.	5 шт.	854,00

Монтажный узел для подключения радиатора

Никелированный

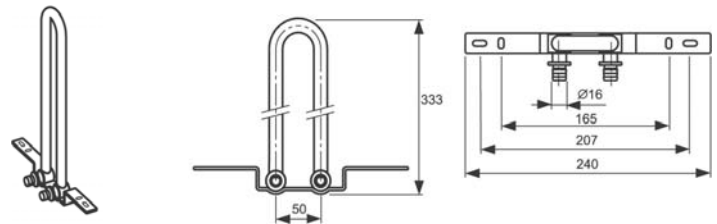

TECEflex	Артикул	К 1	К 2	Руб./шт.
∅ 16 мм*	7 149 05	1 шт.	5 шт.	854,00

Монтажный комплект с настенными уголками для подключения радиатора

Полностью собран, состоит из:

- Монтажная пластина
- 2 настенных уголка
- 2 шумопоглощающих элемента

Для подключения можно использовать SLHK-патрубки (7 300 25 или 7 300 10) и соединение концевое для SLHK-патрубков (7 175 01).

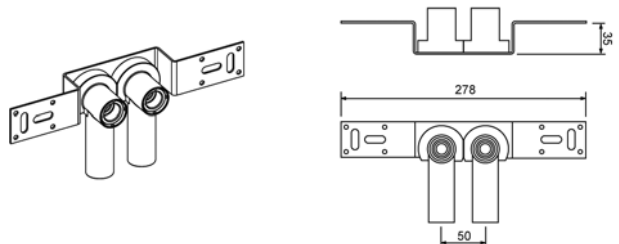

TECEflex	Артикул	К 1	К 2	Руб./шт.
∅ 16 мм x 1/2" IG	7 205 37	1 шт.	5 шт.	940,00

Соединение концевое для SLHK-патрубков

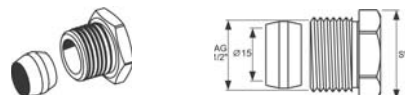

TECEflex	Артикул	К 1	К 2	Руб./шт.
∅ 15 мм x 1/2" AG	7 175 01	10 шт.	300 шт.	132,00

* Никелированный. Только для систем отопления.

TECEflex – поверхностное отопление

Изоляция рулонная для поверхностного отопления

Тепло- и звукоизоляция из вспененной полистирольной пены. Оклеена разрывоустойчивой фольгой для надежной фиксации отопительной трубы с помощью якорных скоб.

$R\lambda = 0,75 \text{ м}^2 \text{ К/Вт}$

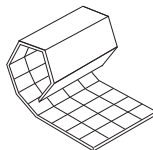

Размеры	Артикул	К 1	К 2	Руб./м ²
Ширина 1 м Длина 10 м	7 210 01	10 м ²	—	357,00

Мат монтажный из полистирола

Изготовлен из PS пленки.

С выступами для фиксации трубы.

Для прокладки на строительную изоляцию.

Шаг укладки трубы 5, 10, 15 и 20 см.

Для отопительных труб TECEflex диаметром 16 мм



Размеры	Артикул	К 1	К 2	Руб./шт.
800 мм x 1450 мм	7 211 03	20 м ²	—	445,00

Инструмент для монтажа якорных скоб 7 195 06



Размеры	Артикул	К 1	К 2	Руб./шт.
	7 201 01	1 шт	—	10 440,00

Якорные скобы для теплого пола

Для монтажа инструментом 7 201 01

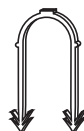

Размеры	Артикул	К 1	К 2	Руб./шт.
Для труб 14-20 мм	7 195 06	200 шт	—	4,30

Якорные скобы для теплого пола

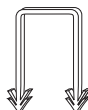

Размеры	Артикул	К 1	К 2	Руб./шт.
	7 195 05	200 шт	—	4,30

Демпферная лента в рулоне

Размеры	Артикул	K1	K2	Руб./м
8 x 180 мм	7 219 01	109 м	–	41,00

Длина рулона 25 м

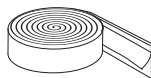

Разделительный профиль

Для образования эластичных бетонных швов и ограничения бетонных поверхностей.

Состоит из специальной шины и РЕ полоски.

С выступами для прокладки трубопровода.

Поставляется отрезками длиной 2 м

(цена указана за 1 м)

Размеры	Артикул	K1	K2	Руб./м
8 x 100 мм	7 219 02	50 м	–	206,00

Длина 2 м

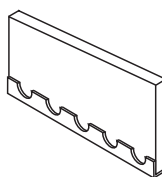

Коллектор для теплого пола в сборе

■ Два распределителя, номинальный проход 1" с выводами на 3/4" Евроконус".

■ Интегрированные вентили

(на входе защитный колпачок, на выходе регулятор расхода теплоносителя с предварительной настройкой 0–6 л/мин.)

■ Краны Маевского 1/2"

■ Штуцера для слива теплоносителя.

■ Заглушки 1"

■ Оцинкованные кронштейны с резиновой звукоизоляцией для монтажа.

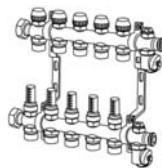

Размеры	Артикул	K1	K2	Руб./шт.
2 контура	7 121 02	1 шт.	--	4 463,00
3 контура	7 121 03	1 шт.	--	4 851,00
4 контура	7 121 04	1 шт.	--	5 821,00
5 контуров	7 121 05	1 шт.	--	6 791,00
6 контуров	7 121 06	1 шт.	--	7 684,00
7 контуров	7 121 07	1 шт.	--	8 732,00
8 контуров	7 121 08	1 шт.	--	9 702,00
9 контуров	7 121 09	1 шт.	--	10 866,00
10 контуров	7 121 10	1 шт.	--	13 505,00
11 контуров	7 121 11	1 шт.	--	14 553,00
12 контуров	7 121 12	1 шт.	--	15 484,00

Группа присоединения коллектора

Комплект поставки:

■ Кран шаровой 1" AG x 1" IG – 2 шт.

■ Прокладка – 2 шт.

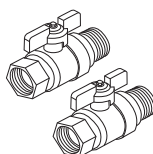

Размеры	Артикул	K1	K2	Руб./компл.
1"	7 191 03	1 компл.	–	1 630,00

TECEflex – поверхностное отопление

Комнатный термостат

Для подключения сервоприводов.
Диапазон температур 10-30 °С, шаг 0,2 °С

Артикул	К 1	К 2	Руб./шт.
7 220 10	1 шт.	—	1 242,00



Держатель комнатного термостата

Артикул	К 1	К 2	Руб./шт.
7 220 01	1 шт.	—	242,00

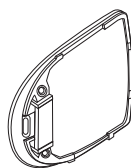

Электропривод термодляпана для коллектора теплого пола

230 В, 50 Гц, кабель 1м (2 x 0,75 мм²)

Артикул	К 1	К 2	Руб./шт.
7 225 01	1 шт.	—	1 439,00

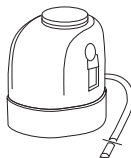

Коммутационная коробка

Для подключения электроприводов термодляпанов
230 В, 50 Гц

Артикул	К 1	К 2	Руб./шт.
7 225 51	1 шт.	—	3 221,00

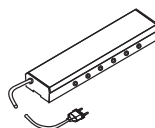

Термометр накладной с пружиной

Диапазон измерений 0–120 °С

Артикул	К 1	К 2	Руб./шт.
7 170 28	1 шт.	—	402,00



Ручной инструмент для расширения труб RAZ-V

Комплектация:

- ручной расширитель
- сменные насадки 14-32 мм
- чемодан

Размеры	Артикул	K 1	K 2	Руб./компл.
Для труб TECEflex				
Ø 14-32 мм	7 200 56	1 компл.	--	10 440,00

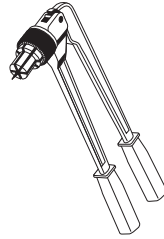

Ручной инструмент для запрессовки пресс-втулок HPW-L

Комплектация:

- ручной запрессовщик
- сменные насадки 14-32 мм
- чемодан

Размеры	Артикул	K 1	K 2	Руб./компл.
Для пресс-втулок TECEflex				
Ø 14-32 мм	7 200 50	1 компл.	--	15 840,00

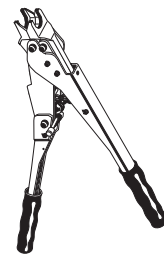

Инструмент PMA 14 40 для пресс-машин

Предназначен для расширения и запрессовки соединений TECEflex диаметром 14-40 мм.

Для инструмента необходима пресс-машина с усилием 32 кН.

Комплектация:

- инструмент PMA 14 40
- сменные насадки для запрессовки 14-32 мм
- чемодан

Опционально набор может комплектоваться насадками для запрессовки соединений диаметром 40 мм.

Размеры	Артикул	K 1	K 2	Руб./компл.
	7 201 80	1 компл.	--	23 868,00

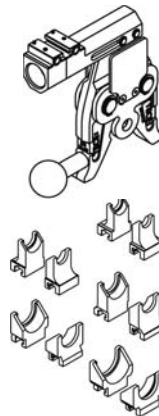

Насадки для запрессовки соединений 40 мм

для соединений TECEflex диаметром 40 мм

для инструмента PMA 14 40

Размеры	Артикул	K 1	K 2	Руб./компл.
	7 201 85	1 компл.	--	5 150,00

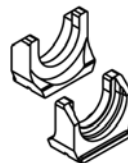

Насадка для инструмента PMA 14 40 для расширения труб диаметром 40 мм

Комплектация:

- Насадка на инструмент PMA 14 40
- расширительная головка 40 мм

Размеры	Артикул	K 1	K 2	Руб./компл.
	7 201 90	1 компл.	--	6 350,00

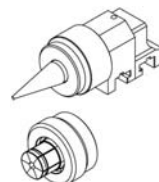

TECEflex – инструмент

Инструмент PMA 40 63 для пресс-машин

Предназначен для расширения и запрессовки соединений TECEflex диаметром 40-63 мм.

Для инструмента необходима пресс-машина с усилием 32 кН.

Комплектация:

- инструмент PMA 40 63 для запрессовки пресс-штулок 40-63 мм
- сменные насадки для запрессовки пресс-штулок 40-63 мм
- инструмент AWS 40 63 для расширения труб диаметром 40-63 мм
- расширительные головки для труб диаметром 40-63 мм
- чемодан

Размеры	Артикул	К 1	К 2	Руб./компл.
	7 201 70	1 компл.	--	64 080,00

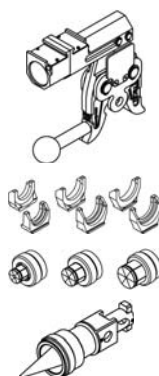

Насадка для расширения соединений TECEflex диаметром 25-32 мм для инструмента AWS 40 63

Размеры	Артикул	К 1	К 2	Руб./шт.
	7 201 28	1 компл.	--	8 300,00



Ножницы для резки труб

Размеры	Артикул	К 1	К 2	Руб./шт.
Для труб TECEflex				
Ø 14-25 мм	7 200 05	1 компл.	--	792,00
Ø 14-42 мм	7 200 93	1 компл.	--	1 656,00



Труборез для труб

Размеры	Артикул	К 1	К 2	Руб./шт.
Ø 14-63 мм	80042	1 шт.	--	3 360,00



Станок для разматывания трубы

Для труб на барабане

Размеры	Артикул	К 1	К 2	Руб./шт.
	7 201 93	1 шт.	--	10 440,00



Приспособление для выпрямления трубы

Для установки на станок для разматывания трубы (7 201 93)

Размеры	Артикул	К 1	К 2	Руб./шт.
NEW	7 201 94	1 шт.	--	

